



STILL



FM-X Dati Tecnici

Carrello retrattile con guidatore seduto



FM-X 10

FM-X 12

FM-X 14

FM-X 17

FM-X 20

FM-X 25



IFOY AWARD
international forklift truck
of the year 2015

first in intralogistics

FM-X Carrello retrattile con guidatore seduto
Precisione ai massimi livelli

Questa scheda tecnica, conforme alle linee guida VDI 2198, fornisce i valori esclusivamente per il modello standard.
Ruote diverse, altri sollevatori, utilizzo di attrezzature ausiliarie, ecc. potrebbero dare valori differenti.



Caratteristiche	1.1		STILL	STILL	STILL	STILL	STILL	STILL	STILL	STILL	STILL
	1.2	1.3	FM-X 10	FM-X 10 N	FM-X 12	FM-X 12 N	FM-X 14	FM-X 14 N	FM-X 14 W	FM-X 14 EW	
Caratteristiche	1.1	Costruttore									
	1.2	Modello del costruttore									
	1.3	Trazione									
	1.4	Tipo di utilizzo									
	1.5	Capacità nominale/di carico	Q	kg	1000	1000	1200	1200	1400	1400	1400
	1.6	Portata di carico a baricentro	c	mm	600	600	600	600	600	600	600
	1.8	Baricentro ¹	x	mm	278	184	278	184	348	335	276
	1.9	Interasse	y	mm	1275	1275	1275	1275	1381	1453	1381
	2.1	Peso proprio (incl. batteria)		kg	3230	3200	3240	3210	3470	3430	3700
Peso	2.3	Peso sull'assale, a vuoto		kg	2040/1190	1970/1230	2130/1100	1970/1230	2250/1220	2120/1310	2290/1410
	2.4	Peso sull'asse, forche avanti, con carico	lato guidatore/lato carico	kg	960/3270	920/3280	850/3580	920/3280	850/4010	860/3970	960/1410
	2.5	Peso sull'asse, forche indietro, con carico	lato guidatore/lato carico	kg	1730/2500	1590/2610	1820/2610	1590/2610	1950/2910	1770/3060	1920/3180
	3.1	Tipologia rulli/ruota			Poliuretano	Poliuretano	Poliuretano	Poliuretano	Poliuretano	Poliuretano	Poliuretano
	3.2	Dimensione ruote	lato guidatore	mm	∅ 360 x 130	∅ 360 x 130	∅ 360 x 130	∅ 360 x 130	∅ 360 x 130	∅ 360 x 130	∅ 360 x 130
Dimensioni	3.3	Dimensioni rulli	lato carico	mm	∅ 285 x 100	∅ 285 x 100	∅ 285 x 100	∅ 285 x 100	∅ 285 x 100	∅ 285 x 100	∅ 285 x 100
	3.5	Numero di rulli/ruote (x = motrici)	lato guidatore/lato carico		1x/2	1x/2	1x/2	1x/2	1x/2	1x/2	1x/2
	3.7	Carreggiata	lato carico	b ₁₁	mm	1167	1037	1167	1037	1167	1037
	4.1	Inclinazione sollevatore/piastra porta forche	avanti/indietro ³	α/β	°	1/3	2/4	1/3	2/4	1/3	2/4
	4.2	Altezza a sollevatore	abbassato	h ₁	mm	2450	2450	2450	2450	2450	2450
	4.3	Sollevamento libero		h ₂	mm	1890	1890	1890	1890	1890	1890
	4.4	Sollevamento		h ₃	mm	5750	5750	5750	5750	5750	5750
	4.5	Altezza a sollevatore	alzato	h ₄	mm	6310	6310	6310	6310	6310	6310
	4.7	Altezza al tettuccio di protezione ⁴		h ₆	mm	2200	2200	2200	2200	2200	2200
	4.8	Altezza sedile guidatore		h ₇	mm	1140	1140	1140	1140	1140	1140
	4.10	Altezza razze		h ₈	mm	308	308	308	308	308	308
	4.19	Lunghezza totale ^{2,5}		l ₁	mm	2366	2462	2366	2462	2402	2488
	4.20	Lunghezza incluso spessore forche ^{2,5}		l ₂	mm	1216	1312	1216	1312	1252	1338
	4.21	Larghezza totale		b ₁ /b ₂	mm	1270	1140	1270	1140	1270	1140
	4.22	Dimensioni forche	DIN ISO 2331	s/e/l	mm	40/80/1150	40/80/1150	40/100/1150	40/100/1150	40/100/1150	40/100/1150
	4.23	Piastra porta forche ISO 2328, classe/tipo A, B				2/A	2/A	2/A	2/A	2/A	2/A
	4.24	Larghezza piastra porta forche		b ₃	mm	760	760	760	760	760	760
	4.25	Distanza razze	min./max.	b ₅	mm	296/600	296/600	296/600	296/600	316/620	316/620
	4.26	Distanza fra le razze/superfici di carico		b ₄	mm	920	790	920	790	920	1120
	4.28	Avanzamento montante retrattile		l ₄	mm	449	364	449	364	529	515
	4.31	Distanza dal suolo sotto il sollevatore, con carico		m ₁	mm	70	70	70	70	70	70
	4.32	Distanza dal suolo sotto il sollevatore, al centro del telaio		m ₂	mm	70	70	70	70	70	70
	4.34.1	Larghezza corridoio con pallet 1000 x 1200 trasversale ²		A _{st}	mm	2679	2733	2679	2733	2727	2787
	4.34.2	Larghezza corridoio con pallet 800 x 1200 longitudinale ²		A _{st}	mm	2746	2812	2746	2812	2782	2845
	4.35	Raggio di curvatura		W _s	mm	1540	1520	1540	1520	1640	1691
	4.37	Lunghezza sui bracci porta ruota		l ₇	mm	1639	1641	1639	1641	1745	1817
	4.43	Altezza gradino di entrata			mm	345	345	345	345	345	345
Dati prestazioni	5.1	Velocità di marcia	con/senza carico	km/h	14/14	14/14	14/14	14/14	14/14	14/14	14/14
	5.1.1	Velocità di marcia, indietro	con/senza carico	km/h	14/14	14/14	14/14	14/14	14/14	14/14	14/14
	5.2	Velocità di sollevamento	con/senza carico	m/s	0,47/0,70	0,47/0,70	0,47/0,70	0,47/0,70	0,45/0,68	0,45/0,68	0,45/0,68
	5.3	Velocità di abbassamento	con/senza carico	m/s	0,56/0,50	0,56/0,50	0,56/0,50	0,56/0,50	0,56/0,52	0,56/0,52	0,56/0,52
	5.4	Velocità di avanzamento	con/senza carico	m/s	0,18	0,18	0,18	0,18	0,18	0,18	0,18
	5.7	Pendenza superabile	con/senza carico	%	10/15	10/15	10/15	10/15	10/15	10/15	10/15
	5.8	Pendenza massima superabile	con/senza carico	%	15/20	15/20	15/20	15/20	15/20	15/20	15/20
	5.9	Tempo di accelerazione (su 10 m)	con/senza carico	s	4,5/4,0	4,5/4,0	4,5/4,0	4,5/4,0	4,5/4,0	4,5/4,0	4,5/4,0
	5.10	Freno di esercizio				Rigenerativo-elettrico/idraulico	Rigenerativo-elettrico/idraulico	Rigenerativo-elettrico/idraulico	Rigenerativo-elettrico/idraulico	Rigenerativo-elettrico/idraulico	Rigenerativo-elettrico/idraulico
	Motore elettrico	6.1	Motore di trazione, potenza S2 = 60 min		kW	6,5	6,5	6,5	6,5	6,5	6,5
6.2		Motore di sollevamento con S3 = 15%		kW	14	13	14	14	14	14	
6.3		Batteria conforme a DIN 43531/35/36 A, B, C, no			43531 C/254-2	43531 B/254-2	43531 C/254-2	43531 B/254-2	43531 C/254-2	43531 B/254-2	
6.4		Tensione batteria/capacità nominale K _s		V/Ah	48/465	48/465	48/465	48/465	48/465	48/620	
6.5		Peso batteria (secondo il costruttore ±5%)		kg	750	750	750	750	750	940	
6.6		Assorbimento energetico in ciclo VDI		kWh/h	2,88	2,88	3,23	3,23	3,40	3,40	
Varie	10.1	Pressione idraulica per attrezzature supplementari		bar	200	200	200	200	200	200	
	10.2	Volume olio per attrezzature supplementari		l/min	20	20	20	20	20	20	
	10.7	Livello di rumorosità percepita dal guidatore		dB(A)	69	69	69	69	69	69	

Tutte le misurazioni comprendono il montante con spostamento laterale sulla colonna o sulle forche

¹ Si riduce in batterie più grandi ogni volta di 72 mm, secondo la grandezza della batteria, nei modelli FM-X, FM-X W, FM-X EW;

Si riduce in batterie più grandi ogni volta di 90 mm, secondo la grandezza della batteria, nel modello FM-X N

² Larghezza del corridoio di lavoro per pallet 1000 x 1200 trasversali:

- aumenta in batterie più grandi ogni volta di 56 mm, secondo la grandezza della batteria, nei modelli FM-X, FM-X W, FM-X EW;

- aumenta in batterie più grandi ogni volta di 74 mm, secondo la grandezza della batteria, nel modello FM-X N

Larghezza del corridoio di lavoro per pallet 800 x 1200, in lunghezza:

- aumenta in batterie più grandi ogni volta di 66 mm, secondo la grandezza della batteria, nei modelli FM-X, FM-X W, FM-X EW;

- aumenta in batterie più grandi ogni volta di 85 mm, secondo la grandezza della batteria, nel modello FM-X N

³ Può variare a seconda del sollevatore, con inclinazione laterale/forche di 2°/4°

⁴ Con l'opzione cabina/protezione intemperie, la misura h₆ è 2.180 mm

⁵ Con l'opzione cabina, la lunghezza aumenta di 150 mm

FM-X Carrello retrattile con guidatore seduto
Precisione ai massimi livelli

Questa scheda tecnica, conforme alle linee guida VDI 2198, fornisce i valori esclusivamente per il modello standard.
Ruote diverse, altri sollevatori, utilizzo di attrezzature ausiliarie, ecc. potrebbero dare valori differenti.



Caratteristiche	1.1		Costruttore	STILL	STILL	STILL	STILL	STILL	STILL	
	1.2		Modello del costruttore	FM-X 17	FM-X 17 N	FM-X 17 W	FM-X 17 EW	FM-X 20	FM-X 20 N	
Caratteristiche	1.3		Trazione	Elettrica	Elettrica	Elettrica	Elettrica	Elettrica	Elettrica	
	1.4		Tipo di utilizzo	Seduto	Seduto	Seduto	Seduto	Seduto	Seduto	
	1.5		Capacità nominale/di carico	Q	kg	1700	1700	1700	2000	2000
	1.6		Portata di carico a baricentro	c	mm	600	600	600	600	600
	1.8		Baricentro ¹	x	mm	410	325	338	410	307
	1.9		Interasse	y	mm	1453	1453	1453	1453	1525
	2.1		Peso proprio (incl. batteria)		kg	3470	3500	3740	3820	3830
	2.3		Peso sull'assale, a vuoto	lato guidatore/lato carico	kg	2290/1180	2220/1280	2390/1350	2440/1350	2450/1380
	2.4		Peso sull'asse, forche avanti, con carico	lato guidatore/lato carico	kg	730/4440	670/4520	900/4550	950/4550	820/5000
2.5		Peso sull'asse, forche indietro, con carico	lato guidatore/lato carico	kg	2030/3140	1850/3340	2050/3390	2100/3390	2180/3640	
3.1		Tipologia rulli/ruota			Poliuretano	Poliuretano	Poliuretano	Poliuretano	Poliuretano	
3.2		Dimensione ruote	lato guidatore	mm	∅ 360 x 130	∅ 360 x 130	∅ 360 x 130	∅ 360 x 130	∅ 360 x 130	
3.3		Dimensioni rulli	lato carico	mm	∅ 285 x 100	∅ 285 x 100	∅ 285 x 100	∅ 285 x 100	∅ 350 x 100	
3.5		Numero di rulli/ruote (x = motrici)	lato guidatore/lato carico		1x/2	1x/2	1x/2	1x/2	1x/2	
3.7		Carreggiata	lato carico	b ₁₁	mm	1167	1037	1367	1567	1167
4.1		Inclinazione sollevatore/piastra porta forche	avanti/indietro ³	α/β	°	1/3	2/4	1/3	1/3	
4.2		Altezza a sollevatore	abbassato	h ₁	mm	2450	2450	2450	2450	2450
4.3		Sollevamento libero		h ₂	mm	1880	1880	1880	1880	1880
4.4		Sollevamento		h ₃	mm	5750	5750	5750	5580	5580
4.5		Altezza a sollevatore	alzato	h ₄	mm	6320	6320	6320	6150	6150
4.7		Altezza al tettuccio di protezione ⁴		h ₅	mm	2200	2200	2200	2200	2200
4.8		Altezza sedile guidatore		h ₇	mm	1140	1140	1140	1140	1140
4.10		Altezza razze		h ₈	mm	308	308	308	373	373
4.19		Lunghezza totale ^{2,5}		l ₁	mm	2412	2499	2484	2484	2589
4.20		Lunghezza incluso spessore forche ^{2,5}		l ₂	mm	1262	1349	1334	1334	1439
4.21		Larghezza totale		b ₁ /b ₂	mm	1270	1140	1470	1670	1270
4.22		Dimensioni forche	DIN ISO 2331	s/e/l	mm	50/100/1150	50/100/1150	50/100/1150	50/100/1150	50/100/1150
4.23		Piastra porta forche ISO 2328, classe/tipo A, B				2/A	2/A	2/A	2/A	2/A
4.24		Larghezza piastra porta forche		b ₃	mm	760	760	760	760	760
4.25		Distanza razze	min./max.	b ₅	mm	316/620	316/620	316/620	316/620	316/620
4.26		Distanza fra le razze/superfici di carico		b ₄	mm	920	790	1120	1320	920
4.28		Avanzamento montante retrattile		l ₄	mm	591	505	519	623	520
4.31		Distanza dal suolo sotto il sollevatore, con carico		m ₁	mm	70	70	70	70	70
4.32		Distanza dal suolo sotto il sollevatore, al centro del telaio		m ₂	mm	70	70	70	70	70
4.34.1		Larghezza corridoio con pallet 1000 x 1200 trasversale ²		A _{st}	mm	2752	2795	2844	2879	2879
4.34.2		Larghezza corridoio con pallet 800 x 1200 longitudinale ²		A _{st}	mm	2796	2854	2901	2936	2864
4.35		Raggio di curvatura		W _a	mm	1710	1691	1750	1785	1778
4.37		Lunghezza sui bracci porta ruota		l ₇	mm	1817	1819	1817	1817	1922
4.43		Altezza gradino di entrata			mm	345	345	345	345	345
5.1		Velocità di marcia	con/senza carico		km/h	14/14	14/14	14/14	14/14	14/14
5.1.1		Velocità di marcia, indietro	con/senza carico		km/h	14/14	14/14	14/14	14/14	14/14
5.2		Velocità di sollevamento	con/senza carico		m/s	0,45/0,68	0,45/0,68	0,45/0,68	0,37/0,58	0,37/0,58
5.3		Velocità di abbassamento	con/senza carico		m/s	0,55/0,52	0,55/0,52	0,56/0,52	0,53/0,50	0,53/0,50
5.4		Velocità di avanzamento	con/senza carico		m/s	0,18	0,18	0,18	0,18	0,18
5.7		Pendenza superabile	con/senza carico		%	10/15	10/15	10/15	10/15	10/15
5.8		Pendenza massima superabile	con/senza carico		%	15/20	15/20	15/20	15/20	15/20
5.9		Tempo di accelerazione (su 10 m)	con/senza carico		s	4,5/4,0	4,5/4,0	4,5/4,0	4,5/4,0	4,5/4,0
5.10		Freno di esercizio				Rigenerativo-elettrico/idraulico	Rigenerativo-elettrico/idraulico	Rigenerativo-elettrico/idraulico	Rigenerativo-elettrico/idraulico	Rigenerativo-elettrico/idraulico
6.1		Motore di trazione, potenza S2 = 60 min			kW	6,5	6,5	6,5	6,5	6,5
6.2		Motore di sollevamento con S3 = 15%			kW	14	14	14	14	14
6.3		Batteria conforme a DIN 43531/35/36 A, B, C, no				43531 C/254-2	43531 B/254-2	43531 C/254-2	43531 C/254-2	43531 B/254-2
6.4		Tensione batteria/capacità nominale K _s			V/Ah	48/465	48/465	48/420	48/620	48/620
6.5		Peso batteria (secondo il costruttore ±5%)			kg	750	750	940	940	940
6.6		Assorbimento energetico in ciclo VDI			kWh/h	3,56	3,56	3,56	3,59	3,59
10.1		Pressione idraulica per attrezzature supplementari			bar	200	200	200	200	200
10.2		Volume olio per attrezzature supplementari			l/min	20	20	20	20	20
10.7		Livello di rumorosità percepita dal guidatore			dB(A)	69	69	69	69	69

Tutte le misurazioni comprendono il montante con spostamento laterale sulla colonna o sulle forche

¹ Si riduce in batterie più grandi ogni volta di 72 mm, secondo la grandezza della batteria, nei modelli FM-X, FM-X W, FM-X EW;

Si riduce in batterie più grandi ogni volta di 90 mm, secondo la grandezza della batteria, nel modello FM-X N

² Larghezza del corridoio di lavoro per pallet 1000 x 1200 trasversali:

- aumenta in batterie più grandi ogni volta di 56 mm, secondo la grandezza della batteria, nei modelli FM-X, FM-X W, FM-X EW;

- aumenta in batterie più grandi ogni volta di 74 mm, secondo la grandezza della batteria, nel modello FM-X N

Larghezza del corridoio di lavoro per pallet 800 x 1200, in lunghezza:

- aumenta in batterie più grandi ogni volta di 66 mm, secondo la grandezza della batteria, nei modelli FM-X, FM-X W, FM-X EW;

- aumenta in batterie più grandi ogni volta di 85 mm, secondo la grandezza della batteria, nel modello FM-X N

³ Può variare a seconda del sollevatore, con inclinazione laterale/forche di 2°/4°

⁴ Con l'opzione cabina/protezione intemperie, la misura h₅ è 2.180 mm

⁵ Con l'opzione cabina, la lunghezza aumenta di 150 mm

FM-X Carrello retrattile con guidatore seduto
Precisione ai massimi livelli

Questa scheda tecnica, conforme alle linee guida VDI 2198, fornisce i valori esclusivamente per il modello standard.
Ruote diverse, altri sollevatori, utilizzo di attrezzature ausiliarie, ecc. potrebbero dare valori differenti.



Caratteristiche	1.1		1.2		1.3		1.4		1.5		1.6		1.8		1.9	
	Costruttore	Modello del costruttore	Trazione	Tipo di utilizzo	Capacità nominale/di carico	Portata di carico a baricentro	Baricentro ¹	Interasse	Peso proprio (incl. batteria)	Peso sull'assale, a vuoto	Peso sull'asse, forche avanti, con carico	Peso sull'asse, forche indietro, con carico	Tipologia rulli/ruota	Dimensione ruote	Dimensioni rulli	Numero di rulli/ruote (x = motrici)
Caratteristiche			STILL		STILL		STILL		STILL		STILL		STILL		STILL	
			FM-X 20 W		FM-X 20 EW		FM-X 20 HD		FM-X 25		FM-X 25 W		FM-X 25 EW			
Caratteristiche			Elettrica		Elettrica		Elettrica		Elettrica		Elettrica		Elettrica		Elettrica	
			Seduto		Seduto		Seduto		Seduto		Seduto		Seduto		Seduto	
Caratteristiche	Q		kg		2000		2000		2000		2500		2500		2500	
	c		mm		600		600		600		600		600		600	
Caratteristiche	x		mm		410		410		482		482		482		482	
	y		mm		1525		1525		1669		1669		1669		1669	
Peso			kg		3870		3920		5110		4110		4140		4170	
	lato guidatore/lato carico		kg		2490/1380		2510/1410		3030/2080		2640/1470		2620/1520		2600/1570	
Peso	lato guidatore/lato carico		kg		840/5030		860/5060		900/6410		810/5790		790/5840		770/5890	
	lato guidatore/lato carico		kg		2200/3670		2220/3700		2810/4500		2420/4190		2400/4240		2380/4290	
Ruote/Telaio			Poliuretano		Poliuretano		Poliuretano		Poliuretano		Poliuretano		Poliuretano		Poliuretano	
	lato guidatore		mm		Ø 360 x 130		Ø 360 x 130		Ø 360 x 140		Ø 360 x 140		Ø 360 x 140		Ø 360 x 140	
Ruote/Telaio	lato carico		mm		Ø 350 x 100		Ø 350 x 100		Ø 350 x 100		Ø 350 x 100		Ø 350 x 100		Ø 350 x 100	
	lato guidatore/lato carico				1x/2		1x/2		1x/2		1x/2		1x/2		1x/2	
Ruote/Telaio	lato carico		b ₁₁		mm		1367		1567		1167		1167		1367	
	avanti/indietro ³		α/β		°		1/3		1/3		2/4		1/3		1/3	
Dimensioni	abbassato		h ₁		mm		2450		2450		5200		2450		2450	
			h ₂		mm		1880		1880		4578		1828		1828	
Dimensioni			h ₃		mm		5580		5580		12500		5580		5580	
	alzato		h ₄		mm		6150		6150		13122		6202		6202	
Dimensioni			h ₅		mm		2200		2200		2200		2200		2200	
			h ₇		mm		1140		1140		1140		1140		1140	
Dimensioni			h ₈		mm		373		373		373		373		373	
			l ₁		mm		2484		2484		2556		2556		2556	
Dimensioni			l ₂		mm		1334		1334		1406		1406		1406	
			b ₁ /b ₂		mm		1470		1670		1270		1270		1470	
Dimensioni	DIN ISO 2331		s/e/l		mm		50/100/1150		50/100/1150		50/120/1150		50/120/1150		50/120/1150	
							2/A		2/A		2/A		2/A		2/A	
Dimensioni			b ₃		mm		760		760		760		760		760	
	min./max.		b ₅		mm		316/620		316/620		336/640		336/640		336/640	
Dimensioni			b ₄		mm		1120		1320		920		920		1120	
			l ₄		mm		623		623		695		695		695	
Dimensioni			m ₁		mm		70		70		70		70		70	
			m ₂		mm		70		70		50		50		50	
Dimensioni			A _{st}		mm		2857		2892		2908		2908		2978	
			A _{st}		mm		2901		2936		2937		2937		3007	
Dimensioni			W _a		mm		1815		1850		1915		1915		1950	
			l ₇		mm		1922		1922		2066		2066		2066	
Dimensioni					mm		345		345		345		345		345	
	con/senza carico		km/h		14/14		14/14		14/14		14/14		14/14		14/14	
Dati prestazioni	con/senza carico		km/h		14/14		14/14		14/14		14/14		14/14		14/14	
	con/senza carico		m/s		0,37/0,58		0,37/0,58		0,34/0,50		0,34/0,50		0,34/0,50		0,34/0,50	
Dati prestazioni	con/senza carico		m/s		0,53/0,50		0,53/0,50		0,52/0,50		0,52/0,50		0,52/0,50		0,52/0,50	
	con/senza carico		m/s		0,18		0,18		0,18		0,18		0,18		0,18	
Dati prestazioni	con/senza carico		%		10/15		10/15		10/15		10/15		10/15		10/15	
	con/senza carico		%		15/20		15/20		15/20		15/20		15/20		15/20	
Dati prestazioni	con/senza carico		s		4,5/4,0		4,5/4,0		4,5/4,0		4,5/4,0		4,5/4,0		4,5/4,0	
					Rigenerativo-elettrico/idraulico		Rigenerativo-elettrico/idraulico		Rigenerativo-elettrico/idraulico		Rigenerativo-elettrico/idraulico		Rigenerativo-elettrico/idraulico		Rigenerativo-elettrico/idraulico	
Motore elettrico			kW		6,5		6,5		6,5		6,5		6,5		6,5	
			kW		14		14		14		14		14		14	
Motore elettrico			43531 C/254-2		43531 C/254-2		43531 C/254-2		43531 C/254-2		43531 C/254-2		43531 C/254-2		43531 C/254-2	
			V/Ah		48/620		48/620		48/775		48/775		48/775		48/775	
Motore elettrico			kg		940		940		1120		1120		1120		1120	
			kWh/h		3,59		3,59		4,49		4,49		4,49		4,49	
Varie			bar		200		200		200		200		200		200	
			l/min		20		20		20		20		20		20	
Varie			dB(A)		69		69		69		69		69		69	

Tutte le misurazioni comprendono il montante con spostamento laterale sulla colonna o sulle forche

¹ Si riduce in batterie più grandi ogni volta di 72 mm, secondo la grandezza della batteria, nei modelli FM-X, FM-X W, FM-X EW;

Si riduce in batterie più grandi ogni volta di 90 mm, secondo la grandezza della batteria, nel modello FM-X N

² Larghezza del corridoio di lavoro per pallet 1000 x 1200 trasversali:

- aumenta in batterie più grandi ogni volta di 56 mm, secondo la grandezza della batteria, nei modelli FM-X, FM-X W, FM-X EW;

- aumenta in batterie più grandi ogni volta di 74 mm, secondo la grandezza della batteria, nel modello FM-X N

Larghezza del corridoio di lavoro per pallet 800 x 1200, in lunghezza:

- aumenta in batterie più grandi ogni volta di 66 mm, secondo la grandezza della batteria, nei modelli FM-X, FM-X W, FM-X EW;

- aumenta in batterie più grandi ogni volta di 85 mm, secondo la grandezza della batteria, nel modello FM-X N

³ Può variare a seconda del sollevatore, con inclinazione laterale/forche di 2°/4°

⁴ Con l'opzione cabina/protezione intemperie, la misura h₆ è 2.180 mm

⁵ Con l'opzione cabina, la lunghezza aumenta di 150 mm

FM-X Carrello retrattile con guidatore seduto
Disegni tecnici

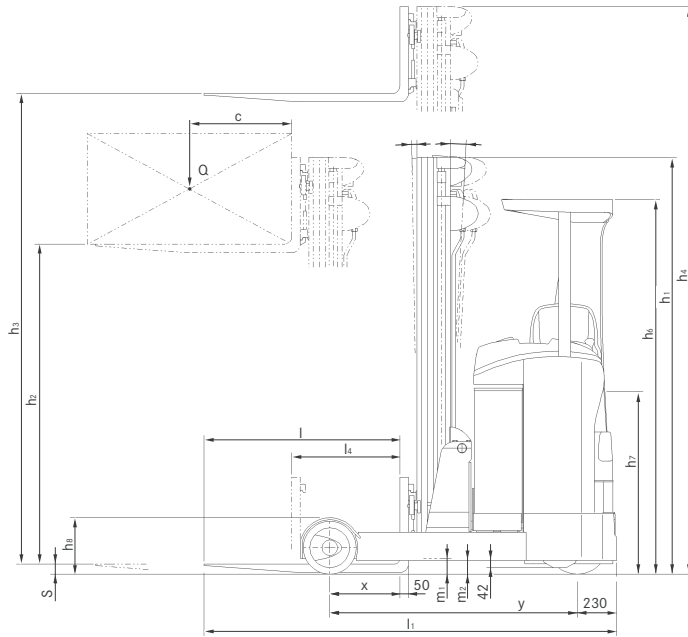

Vista laterale

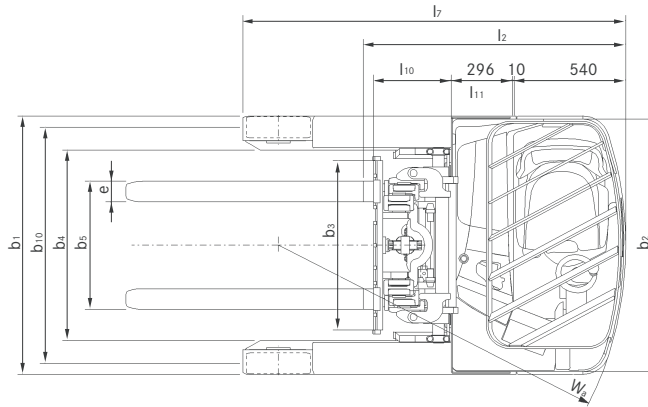

Vista dall'alto



FM-X Carrello retrattile con guidatore seduto

Portate base

Portate residue FM-X 10/10 N

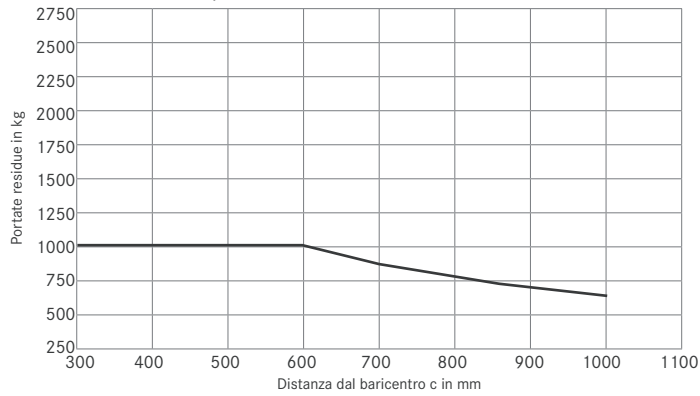

Portate residue FM-X 12/12 N

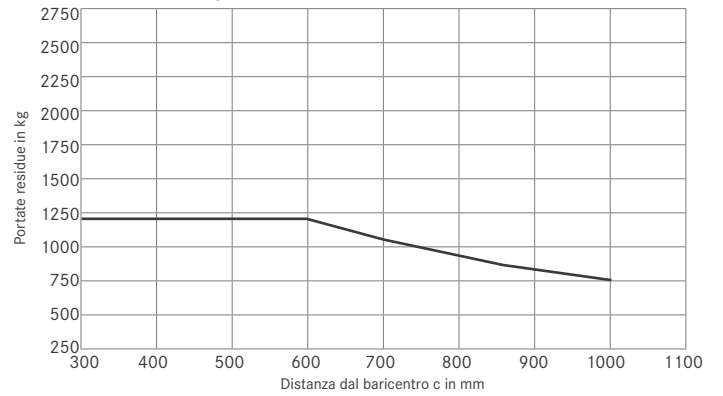

Portate residue FM-X 14/14 N/14 W/14 EW

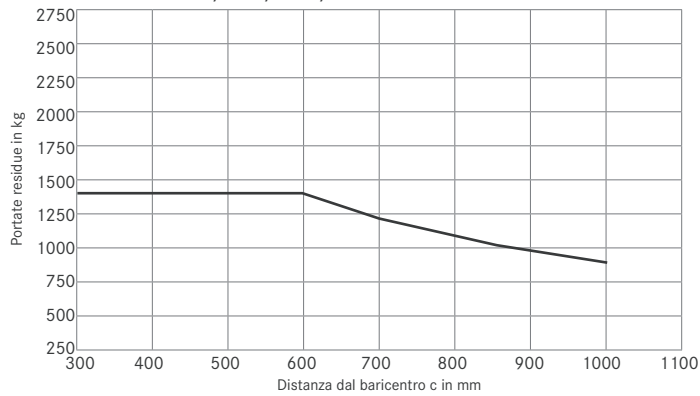

Portate residue FM-X 17/17 N/17 W/17 EW

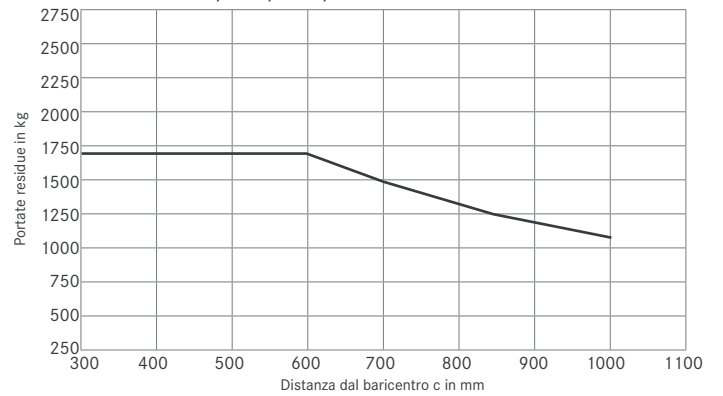

Portate residue FM-X 20/20 N/20 W/20 EW/20 HD

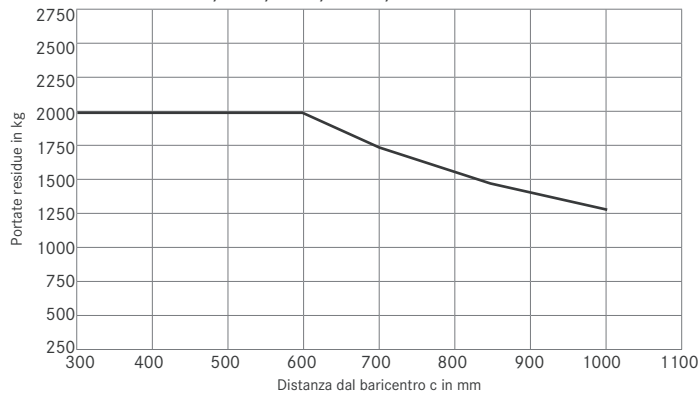

Portate residue FM-X 25/25 W/25 EW

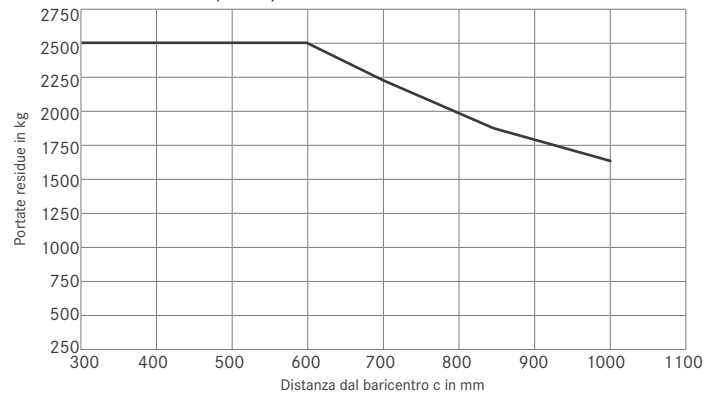



Triplex				
	Ingombro a sollevatore abbassato h ₁ mm	Sollevamento libero h ₂ mm	Sollevamento nominale h ₃ mm	Ingombro a sollevatore alzato h ₄ mm
FM-X 10/10 N - FM-X 12/12 N FM-X 14/14 N/14 W/14 EW	1950	1390	4250	4810
	2015	1455	4440	5000
	2050	1490	4550	5110
	2200	1640	5000	5560
	2250	1690	5150	5710
	2300	1740	5300	5860
	2400	1840	5600	6160
	2450	1890	5750	6310
	2500	1940	5900	6460
	2600	2040	6200	6760
2700	2140	6500	7060	
FM-X 10 N FM-X 10 FM-X 12 N FM-X 12	2800	2240	6700	7260
	2900	2340	7000	7560
	2800	2240	6700	7360
FM-X 14/14 N/14 W/14 EW	2900	2340	7000	7660
	2800	2240	6800	7360
	2900	2340	7100	7660
	3000	2440	7400	7960
	3100	2540	7700	8260
	3200	2640	8000	8560
	3300	2740	8300	8860
	3400	2840	8600	9160
	3500	2940	8900	9460
	3600	3040	9200	9760
FM-X 14 N - FM-X 17 N	3700	3140	9500	10060
	3800	3240	9800	10360
	1950	1380	4250	4820
	2015	1445	4440	5010
	2050	1480	4550	5120
	2200	1630	5000	5570
	2250	1680	5150	5720
	2300	1730	5300	5870
	2400	1830	5600	6170
	2450	1880	5750	6320
FM-X 17/17 N/ FM-X 17 W/17 EW	2500	1930	5900	6470
	2600	2030	6200	6770
	2700	2130	6500	7070
	2800	2230	6800	7370
	2900	2330	7100	7670
	3000	2430	7400	7970
	3100	2530	7700	8270
	3200	2630	8000	8570
	3300	2730	8300	8870
	3400	2830	8600	9170
FM-X 20/20 N/20 W/20 EW	3500	2930	8900	9470
	3600	3030	9200	9770
	3700	3130	9500	10070
	3800	3230	9800	10370
	3900	3330	10100	10670
	4000	3430	10400	10970
FM-X 20 HD	4100	3530	10700	11270
	4200	3630	11000	11570
	4300	3730	11300	11870
	4400	3830	11600	12170
	4500	3930	11900	12470
	4600	4030	12200	12770
	4700	4130	12500	13070
	5200	4578	12500	13122
	5350	4728	13000	13622

Triplex				
	Ingombro a sollevatore abbassato h ₁ mm	Sollevamento libero h ₂ mm	Sollevamento nominale h ₃ mm	Ingombro a sollevatore alzato h ₄ mm
FM-X 20/25 W/25 EW	1950	1380	4080	4650
	2015	1445	4270	4840
	2050	1480	4380	4950
	2200	1630	4830	5400
	2250	1680	4980	5550
	2300	1730	5130	5700
	2400	1830	5430	6000
	2450	1880	5580	6150
	2500	1930	5730	6300
	2600	2030	6030	6600
	2700	2130	6330	6900
	2800	2230	6630	7200
	2900	2330	6930	7500
	3000	2430	7200	7770
	3100	2530	7500	8070
	3200	2630	7800	8370
	3300	2730	8000	8570
	3400	2830	8300	8870
	3450	2880	8450	9020
	3500	2930	8600	9170
FM-X 20/20 W/20 EW	3600	3030	8900	9470
	3700	3130	9200	9770
	3800	3230	9500	10070
	3900	3330	9800	10370
	4000	3430	10100	10670
	4100	3530	10400	10970
	4200	3630	10700	11270
	4300	3730	11000	11570
	4400	3830	11300	11870
	4500	3930	11600	12170
FM-X 25/25 W/25 EW	4600	4030	12050	12620
	4700	4130	12500	13070
	5200	4578	12500	13122
	5350	4728	13000	13570
	5200	4578	12500	13122
	5350	4728	13000	13622

Triplex				
	Ingombro a sollevatore abbassato h ₁ mm	Sollevamento libero h ₂ mm	Sollevamento nominale h ₃ mm	Ingombro a sollevatore alzato h ₄ mm
FM-X 25/25 W/25 EW	1950	1328	4080	4702
	2015	1393	4270	4892
	2050	1428	4380	5002
	2200	1578	4830	5452
	2250	1628	4980	5602
	2300	1678	5130	5752
	2400	1778	5430	6052
	2450	1828	5580	6202
	2500	1878	5730	6352
	2600	1978	6030	6652
	2700	2078	6330	6952
	2800	2178	6630	7252
	2900	2278	6930	7552
	3000	2378	7200	7822
	3100	2478	7500	8122
	3200	2578	7800	8422
	3300	2678	8000	8622
	3400	2778	8300	8922
	3450	2828	8450	9072
	3500	2878	8600	9222
	3600	2978	8900	9522
	3700	3078	9200	9822
	3800	3178	9500	10122
	3900	3278	9800	10422
	4000	3378	10100	10722
	4100	3478	10400	11022
	4200	3578	10700	11322
	4300	3678	11000	11622
4400	3778	11300	11922	
4500	3878	11600	12222	
4650	4028	12050	12672	

I montanti con h1 fino a 2.450 mm e spostamento laterale idraulico hanno un brandeggio di 1° avanti e 3° indietro.
I montanti con spostamento laterale idraulico hanno un angolo di inclinazione di 2° avanti e 4° indietro, oppure opzionale 3° gradi avanti e 3° indietro.

I montanti con h1 fino a 2.450 mm e spostamento laterale idraulico hanno un brandeggio di 1° avanti e 3° indietro.
I montanti con spostamento laterale idraulico hanno un angolo di inclinazione di 2° avanti e 4° indietro, oppure opzionale 3° gradi avanti e 3° indietro.

FM-X Carrello retrattile con guidatore seduto
Foto dei dettagli

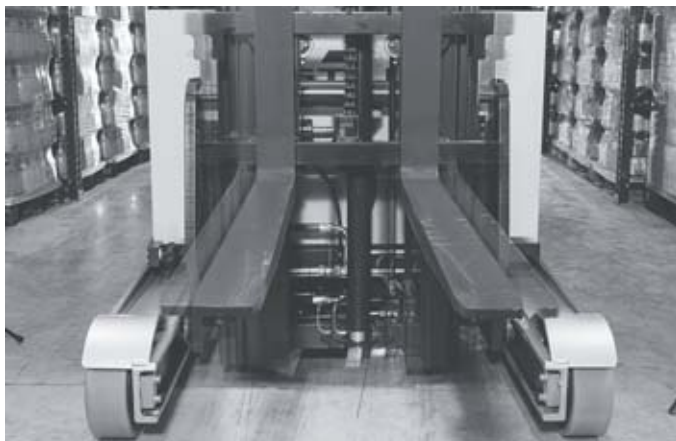

Grande visibilità grazie all'esclusivo sollevatore con brandeggio e spostamento laterale sulla colonna



Posto guida confortevole e regolabile alle esigenze dell'operatore



Grazie al Joystick 4Plus si ha una funzionalità ergonomica e precisa



Facilità di esecuzione di tutte le funzioni grazie all'utilizzo di fingertips



Posizione ergonomica ottimale grazie al sedile e alla pedana regolabili

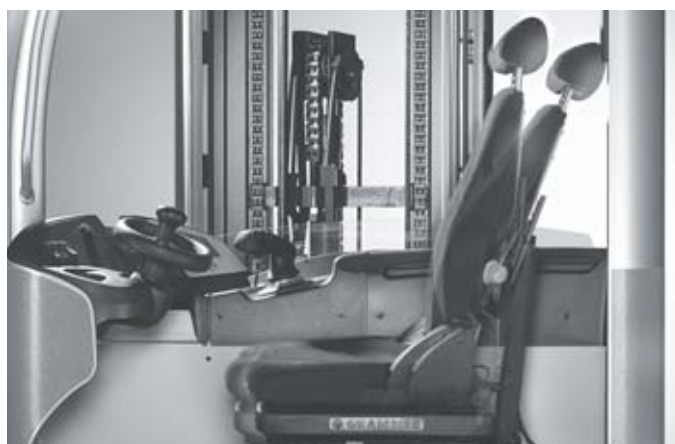

Ampia visibilità anche con carichi sulle forche, grazie all'esclusivo e confortevole sedile reclinabile

FM-X Carrello retrattile con guidatore seduto Precisione ad alto livello

Altezza di sollevamento a 13 metri con elevata capacità residua

Active Load Stabilisation (ALS)

Concetto di ergonomia globale

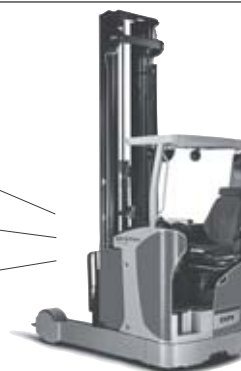

Il carrello FM-X è più di un carrello elevatore. Grazie al sistema Active Load Stabilisation (ALS) è possibile gestire in velocità la collocazione dei pallet senza aspettare la fine delle oscillazioni del sollevatore. Un impulso automatico di bilanciamento permette una semplice ed efficace interruzione delle oscillazioni ad altezze elevate, riducendo il tempo di attesa nel deposito pallet fino all'80%. Il risultato è una più rapida movimentazione di magazzino. Inoltre, lo spazio di stoccaggio disponibile può essere utilizzato in modo più efficace di quanto non lo sia mai stato prima; Grazie alle sue elevate capacità residue, l'FM-X è in grado di sollevare fino a 1.000 kg ad una straordinaria altezza di 13 metri.

Il concetto globale di ergonomia assicura un lavoro rilassato, confortevole e sicuro anche per gli operatori che quotidianamente lavorano su turni ad attività intensiva.

Pedana operatore, ruote sterzanti, sedile – tutti questi elementi possono essere adattati in molti modi secondo la situazione di lavoro, a preferenza del guidatore.

Altri svariati dettagli, come il sedile guidatore con l'opzionale sistema di inclinazione e anche l'esclusivo sollevatore STILL con spostamento laterale, rendono il carrello FM-X il supporto ideale nel magazzino – dalla gestione delle attività nelle scaffalature alte, al trasporto su lunghe distanze e il rifornimento di merci su pallet.

Caratteristiche principali

Potenza

- Montante stabile con elevate capacità residue per altezze di sollevamento fino a 13 metri (1.000 kg)
- Potente accelerazione abbinata a velocità di marcia di 14 km/h e velocità di sollevamento fino a 0,50 m/s
- Energia sufficiente per tutte le applicazioni, grazie a capacità delle batterie da 360 Ah a 930 Ah

Precisione

- Elevate prestazioni nelle attività di lavoro: oscillazioni del sollevatore ridotte grazie al sistema ALS - Active Load Stabilisation - per stabilità alle maggiori altezze di sollevamento
- Il sistema OPTISPEED riduce al minimo le vibrazioni per altezze medie di sollevamento e permette una veloce movimentazione di magazzino
- Grande visibilità, senza ostacoli visivi attraverso la piastra porta forche, grazie all'esclusivo sollevatore con brandeggio e spostamento laterale sulla colonna

Ergonomia

- Sedile del guidatore con imbottitura per ridurre le vibrazioni sui tratti a superficie irregolare
- Possibilità di adattamento del sedile alla migliore posizione ergonomica, grazie alla regolazione proporzionale di sedile e padana
- Ampia visibilità e al di là delle merci da movimentare, grazie all'esclusivo e confortevole sedile reclinabile
- Facilità di esecuzione di tutte le funzioni grazie all'utilizzo di joystick o fingertips

- Disponibilità opzionale di differenti tipologie di cabine per utilizzo anche in condizioni estreme
- Prelievo e collocazione semplice dei pallet: il sistema di preselezione altezza di sollevamento o il sistema di videocamera agevolano il preciso stoccaggio delle merci

Compattezza

- Adatto anche agli ambienti più stretti di lavoro
- Grazie al suo telaio particolarmente piccolo, il carrello FM-X N si adatta allo stoccaggio di blocchi e nelle scaffalature con guide a terra
- La versione FM-X W permette un picking di pallet industriali più grandi attraverso le razze
- La versione FM-X EW permette un picking di pallet industriali più grandi attraverso le razze anche con presa dal lato lungo

Sicurezza

- L'ampiezza del gradino e della maniglia rendono facile la salita
- Controllo di accesso versatile e flessibile attraverso FleetManager 4.x
- Estremamente sicuro nella guida in curva per mezzo del dispositivo Curve Speed Control in base all'angolo di sterzata

Responsabilità ambientale

- Fari LED a lunga durata e a risparmio energetico
- Modulo di efficienza Blue-Q per risparmiare fino al 10% di energia con la semplice pressione di un tasto
- Recupero di energia in frenata che si traduce in un utilizzo di lunga durata di tutte le funzionalità del carrello

FM-X Carrello retrattile con guidatore seduto
Riepilogo funzionalità standard e optional



	FM-X 10	FM-X 10 N	FM-X 12	FM-X 12 N	FM-X 14/W/EW	FM-X 14 N	FM-X 17/W/EW	FM-X 17 N	FM-X 20/W/EW	FM-X 20 N	FM-X 20 HD	FM-X 25/W/EW
Sedile guidatore	Tettuccio di protezione conducente in vetro blindato con poggiatesta	○	○	○	○	○	○	○	○	○	○	○
	Volante di sterzo e regolazione del sedile	●	●	●	●	●	●	●	●	●	●	●
	Sedile confortevole con sospensione idraulica e regolazione peso	●	●	●	●	●	●	●	●	●	●	●
	Ergonomico e confortevole sedile reclinabile	○	—	○	—	○	—	○	—	○	—	○
	Imbottitura sedile guidatore per un comfort ottimale su superfici irregolari e su dossi	○	—	○	—	○	—	○	—	○	—	○
	Riscaldamento sedile guidatore	○	○	○	○	○	○	○	○	○	○	○
	Sedile guidatore in similpelle	○	○	○	○	○	○	○	○	○	○	○
	Regolazione proporzionale del sedile e pedana	○	—	○	—	○	—	○	—	○	—	○
	Joystick (con funzionalità multipla)	●	●	●	●	●	●	●	●	●	●	●
	Fingertips (con funzionalità multipla)	○	○	○	○	○	○	○	○	○	○	○
	5 profili di guida, selezionabili a scelta dall'operatore	●	●	●	●	●	●	●	●	●	●	●
	Vano portaoggetti integrato, contenitore bevanda	●	●	●	●	●	●	●	●	●	●	●
	Specchietto retrovisore panoramico	●	●	●	●	●	●	●	●	●	●	●
Display: chiara visualizzazione delle fasi operative	●	●	●	●	●	●	●	●	●	●	●	
Sterzo	Sterzo completamente elettrico a 360°	●	●	●	●	●	●	●	●	●	●	●
	Sterzo completamente elettrico a 180°	○	○	○	○	○	○	○	○	○	○	○
	Sterzo completamente elettrico con funzione di inversione	○	○	○	○	○	○	○	○	○	○	○
	Sterzo con sistema di sicurezza	●	●	●	●	●	●	●	●	●	●	●
Sollevatore	Sollevatore triplex con vista libera e sollevamento libero	○	○	○	○	○	○	○	○	○	●	○
	Sollevatore idraulico con traslazione e brandeggio sulla colonna	●	—	●	—	●	—	●	—	●	—	●
	Traslatore idraulico con inclinazione forche	○	●	○	●	○	●	○	●	○	●	○
	Sistema di ammortizzazione del sollevatore	●	●	●	●	●	●	●	●	●	●	●
Impianto idraulico	Piastra porta forche ad ampia visibilità	●	●	●	●	●	●	●	●	●	●	●
	Singolo o doppio impianto idraulico ausiliario	○	○	○	○	○	○	○	○	○	○	○
	Idraulica a valvola proporzionale che garantisce movimenti particolarmente precisi	●	●	●	●	●	●	●	●	●	●	●
	Possibilità di impostazione di parametri individuali per le funzioni idrauliche	●	●	●	●	●	●	●	●	●	●	●
Guida	Controllo simultaneo dei movimenti idraulici	●	●	●	●	●	●	●	●	●	●	●
	Accelerazione dolce, continua fino alla massima velocità	●	●	●	●	●	●	●	●	●	●	●
	Azionamenti sterzata e sollevamento esenti da manutenzione	●	●	●	●	●	●	●	●	●	●	●
	Componenti sensibili a sporco e polveri totalmente incapsulati	●	●	●	●	●	●	●	●	●	●	●
Freni	Sensori di corrente e temperatura integrati di controllo del funzionamento	●	●	●	●	●	●	●	●	●	●	●
	Sistema di freno generatore	●	●	●	●	●	●	●	●	●	●	●
	Recupero di energia in frenata	●	●	●	●	●	●	●	●	●	●	●
	Freno idraulico ausiliario	●	●	●	●	●	●	●	●	●	●	●
Sicurezza e prestazione	Freno di stazionamento e arresto di emergenza a disco elettromagnetico	●	●	●	●	●	●	●	●	●	●	●
	Accesso con codice PIN, senza chiave, con tasti	○	○	○	○	○	○	○	○	○	○	○
	Luci di direzione	○	○	○	○	○	○	○	○	○	○	○
	Spie luminose	○	○	○	○	○	○	○	○	○	○	○
	Safety Light e Safety Light 4Plus	○	○	○	○	○	○	○	○	○	○	○
	Luci LED	○	○	○	○	○	○	○	○	○	○	○
	Copertura del tettuccio in macrolon o griglia	○	○	○	○	○	○	○	○	○	○	○
	Controllo della velocità in curva	○	○	○	○	○	○	○	○	○	○	○
	Arresto di protezione da urto intermedio e/o limitazione urto finale	○	○	○	○	○	○	○	○	○	○	○
	Altimetro	○	○	○	○	○	○	○	○	○	○	○
Sistema batteria	Sistema preselezione altezza di sollevamento Easy Target con Easy Target Plus	○	○	○	○	○	○	○	○	○	○	○
	FleetManager: autorizzazione di accesso, rilevamento shock, report	○	○	○	○	○	○	○	○	○	○	○
	OPTISPEED: Regolazione idraulica della velocità di sollevamento in base al carico	○	○	○	○	○	○	○	○	○	○	○
	Smorzamento attivo di vibrazioni del sollevatore	—	—	—	—	● ¹	○	● ¹	○	● ¹	○	● ¹
	Segnale acustico di avviso guida (Digisound)	○	○	○	○	○	○	○	○	○	○	○
	Sostituzione batteria con gru	●	●	●	●	●	●	●	●	●	●	●
Dispositivi ausiliari	Estrazione laterale batteria con carrello a rulli	○	○	○	○	○	○	○	○	○	○	○
	Vano batteria per batt. 420 Ah	●	●	●	●	●	●	●	—	—	—	—
	Vano batteria per batt. 560 Ah	○	○	○	○	○	○	○	●	●	—	—
	Vano batteria per batt. 700 Ah	—	—	—	—	○	○	○	○	○	●	●
	Vano batteria per batt. 900 Ah	—	—	—	—	—	—	—	—	○	○	○
	Struttura per trasporto e sostituzione batteria	○	○	○	○	○	○	○	○	○	○	○
Dispositivi ausiliari	Diverse lunghezze delle forche	○	○	○	○	○	○	○	○	○	○	○
	Predisposizione per terminale dati	○	○	○	○	○	○	○	○	○	○	○
	Verticalizzazione e centratura automatica del montante con semplice pressione di un tasto	○	○	○	○	○	○	○	○	○	○	○
	Versione cella frigo	○	○	○	○	○	○	○	○	○	○	○
	Cabina comfort per cella frigo, con riscaldamento interno e dei vetri ISO	○	—	○	—	○	—	○	—	○	—	○
	Cabina comfort per cella frigo, con riscaldamento interno e dei vetri VGS	○	—	○	—	○	—	○	—	○	—	○
	Griglia di protezione carico	○	○	○	○	○	○	○	○	○	○	○
	Protezione tettuccio per scaffali drive-in	○	○	○	○	○	○	○	○	○	○	○
	Ruote di guida laterali per utilizzo drive-in	○	○	○	○	○	○	○	○	○	○	○
	Protezione intemperie	○	○	○	○	○	○	○	○	○	○	○
	Blocco abbassamento forche	○	○	○	○	○	○	○	○	○	○	○
	Sistema videocamera sulle forche	○	○	○	○	○	○	○	○	○	○	○
Comando a doppio pedale	○	○	○	○	○	○	○	○	○	○	○	

¹ per sollevatore fisso che supera i 3700 mm di altezza

● Standard ○ Opzionale — Non disponibile



STILL



OM Carrelli Elevatori S.p.A.
Viale De Gasperi, 7
20020, Lainate (Mi) - Italy

Per ulteriori informazioni:

Tel.: +39 02 93765-1

Email: info@om-still.it

Website: www.om-still.it



STILL è certificata nelle seguenti
aree: gestione della qualità,
sicurezza sul lavoro, protezione
dell'ambiente e gestione dell'energia.



first in intralogistics