



STILL



RX 50 Dati Tecnici Carrelli elevatori elettrici

[RX 50-10 C](#)

[RX 50-10](#)

[RX 50-13](#)

[RX 50-15](#)

[RX 50-16](#)



first in intralogistics

RX 50 Carrelli elevatori elettrici

Il più grande dei piccoli

Le presenti specifiche tecniche, conformi alla direttiva VDI 2198, sono valide solo per il modello standard. L'uso di gommature, accessori, montanti alternativi, ecc. potrebbe determinare valori diversi.



					STILL	STILL	STILL	STILL	STILL	
					RX 50-10 C	RX 50-10	RX 50-13	RX 50-15	RX 50-16	
Caratteristiche	1.1	Produttore								
	1.2	Modello			RX 50-10 C	RX 50-10	RX 50-13	RX 50-15	RX 50-16	
		Numero modello del costruttore			5060	5061	5063	5065	5066	
	1.3	Trazione			Elettrico	Elettrico	Elettrico	Elettrico	Elettrico	
	1.4	Guida			A bordo seduto					
	1.5	Portata nominale/carico	Q	kg	1000	1000	1250	1500	1600	
	1.6	Baricentro del carico	c	mm	500	500	500	500	500	
	1.8	Distanza del carico	x	mm	330	330	330	330	335	
	1.9	Interasse	y	mm	974	1028	1136	1190	1190	
Pesi	2.1	Peso proprio incl. batteria		kg	2358	2372	2561	2826	2833	
	2.2	Pressione sull'asse con carico	anteriori/posteriori	kg	2833/525	2832/540	3247/564	3679/647	3866/567	
	2.3	Pressione sull'asse senza carico	anteriori/posteriori	kg	981/1377	1024/1347	1084/1477	1133/1693	1143/1690	
Ruote/telaio	3.1	Gommatura			Superelastica					
	3.2	Dimensioni gomme	anteriori	mm	180/70-8	180/70-8	180/70-8	180/70-8	180/70-8	
	3.2	Dimensioni gomme	posteriori	mm	180/70-8	180/70-8	180/70-8	180/70-8	180/70-8	
	3.5	Numero di ruote (x = trazione)	anteriori/posteriori		2/1x	2/1x	2/1x	2/1x	2/1x	
	3.6	Carreggiata	anteriori/posteriori	b ₁₀ /b ₁₁	mm	840/-	840/-	840/-	840/-	840/-
Dimensioni	4.1	Inclinazione sollevatore/piastra porta forche	in avanti/in dietro	α/β	°	3/5	3/5	3/5	3/5	3/5
	4.2	Altezza con montante abbassato		h ₁	mm	2160	2160	2160	2160	2160
	4.3	Alzata libera		h ₂	mm	150	150	150	150	150
	4.4	Sollevamento ¹		h ₃	mm	3230	3230	3230	3230	3230
	4.5	Ingombro montante sollevato		h ₄	mm	3805	3805	3805	3805	3805
	4.7	Altezza alla protezione conducente (cabina)		h ₆	mm	1980	1980	2050	2050	2050
	4.8	Altezza sedile operatore (SIP)		h ₇	mm	953	953	953	953	953
	4.19	Lunghezza totale		l ₁	mm	2359	2413	2521	2575	2580
	4.20	Lunghezza incluso spessore forche		l ₂	mm	1559	1613	1721	1775	1780
	4.21	Larghezza totale		b ₁	mm	990	990	990	990	990
	4.22	Spessore forche		s/e/l	mm	35/80/800	35/80/800	35/80/800	35/80/800	40/80/800
	4.23	Piastra portaforche a norma ISO 2328, Classe/Forma A, B				ISO II/A	ISO II/A	ISO II/A	ISO II/A	ISO II/A
	4.24	Larghezza piastra portaforche		b ₃	mm	980	980	980	980	980
	4.31	Altezza di guado sotto il montante con carico		m ₁	mm	90	90	90	90	90
	4.32	Altezza di guado centro interasse		m ₂	mm	90	90	90	90	90
Dati prestazionali	5.1	Velocità di marcia	con/senza carico		km/h	12,0/12,5	12,0/12,5	12,0/12,5	12,0/12,5	12,0/12,5
	5.2	Velocità di sollevamento	con/senza carico		m/s	0,38/0,54	0,38/0,54	0,33/0,54	0,32/0,54	0,30/0,54
	5.3	Velocità di abbassamento	con/senza carico		m/s	0,54/0,60	0,54/0,60	0,54/0,60	0,54/0,60	0,54/0,60
	5.5	Forza di trazione	con/senza carico		N	1650/1950	1650/1950	1400/1700	1280/1670	1240/1670
	5.6	Forza di trazione max.	con/senza carico		N	2840/7150	2840/7150	3500/7150	3770/7150	3470/7150
5.7	Pendenza superabile	con/senza carico		%	6,5/11,0	6,5/11,0	5,0/8,5	4,0/8,0	4,0/7,5	
5.8	Max pendenza superabile	con/senza carico		%	19,0/25,0	19,0/25,0	19,0/25,0	19,0/25,0	19,0/25,0	
5.9	Tempo di accelerazione	con/senza carico		s	5,1/4,7	5,1/4,7	5,3/4,8	5,5/4,9	5,6/5,0	
5.10	Freno di servizio				Idraulico	Idraulico	Idraulico	Idraulico	Idraulico	
Motori elettrici	6.1	Motore di trazione, potenza S3 = 60 min		kW	4,9	4,9	4,9	4,9	4,9	
	6.2	Motore di sollevamento, potenza 15% ED		kW	7,6	7,6	7,6	7,6	7,6	
	6.3	Batteria secondo DIN 43531/35/36 A, B, C, no			DIN 43535 A	DIN 43535 A	DIN 43535 A	DIN 43535 A	DIN 43535 A	
	6.4	Tensione batteria		U	V	24	24	24	24	24
	6.4.1	Capacità batteria K _s			Ah	460	575	805	920	920
	6.5	Peso batteria			kg	372	445	600	676	676
6.6	Consumo di energia a 60 cicli VDI/ora			kWh/h	3,7	3,7	4,2	4,8	4,9	
Altro	10.1	Pressione di esercizio per attrezzature supplementari		bar	230	230	230	230	230	
	10.2	Portata olio per accessori		l/min	30	30	30	30	30	
	10.7	Livello di pressione sonora L _{pAZ} (sedile operatore) ²		dB(A)	63,9	63,9	63,9	63,9	63,9	
	Vibrazione del corpo umano secondo EN 13059			m/s ²	<0,7	<0,7	<0,7	<0,7	<0,7	

¹ Il sollevamento nominale indicato tiene in considerazione la deformazione e le tolleranze di diametro delle ruote

² Senza cabina; valori differenti con cabina

RX 50 Carrelli elevatori elettrici

Disegni tecnici

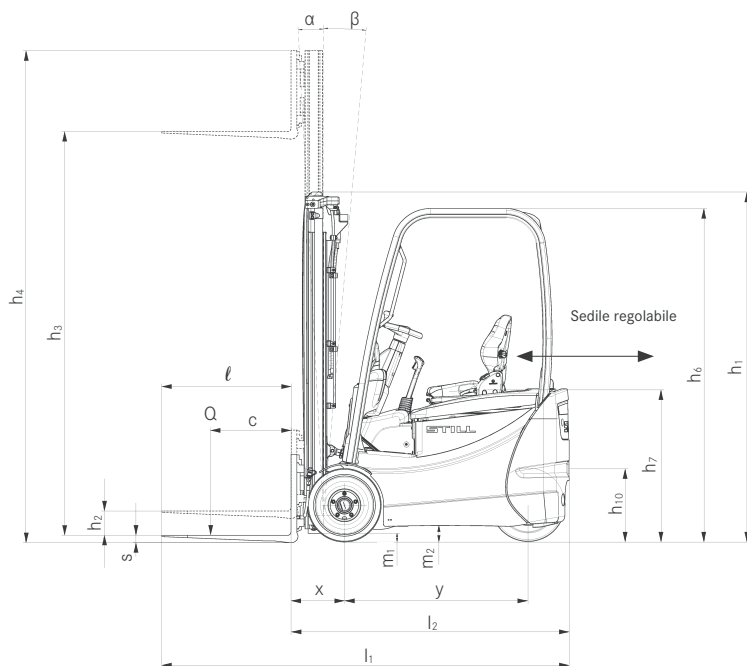

Vista laterale

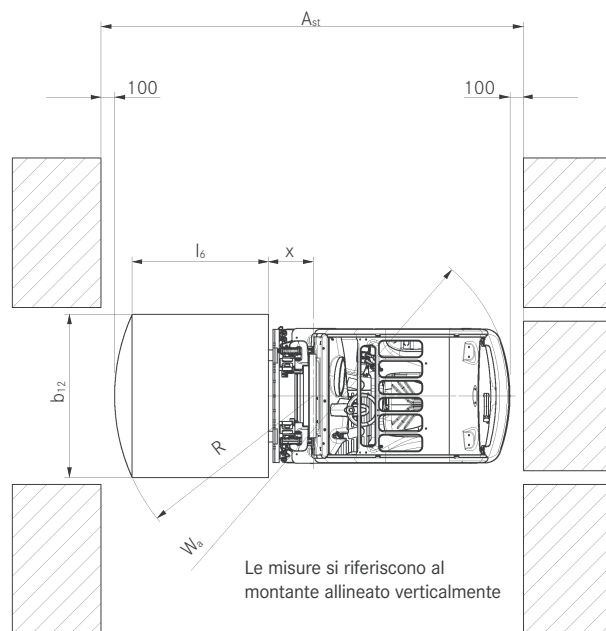

Vista dall'alto

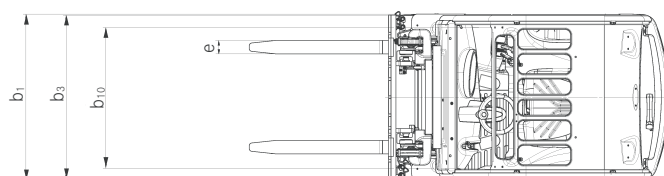



Vista dall'alto

Pendenze

Tratto massimo percorribile in 60 minuti.

Esempio: un RX 50-10 può percorrere il tratto di 677 m 10 volte l'ora con un carico di 1.000 kg e una pendenza in salita del 5%.

	Pendenza	Tratto massimo in m				
		RX 50-10 C	RX 50-10	RX 50-13	RX 50-15	RX 50-16
Con carico 	19%	1154	1094	667	-	-
	15%	2153	2153	1404	959	903
	10%	4504	4505	4108	3129	2679
	5%	6771	6770	6054	5479	5492
Senza carico 	25%	1627	1628	1216	940	940
	20%	3275	3232	2401	1755	1755
	15%	4515	4492	4300	3997	3997
	10%	5775	5805	5479	5094	5068
	5%	8505	8641	8308	7468	7469

Corsia di marcia in calcestruzzo asciutto = valore di attrito 0,8

Batteria: standard come indicato nelle specifiche tecniche

Velocità variabile

Larghezze totali

Ruote		Larghezza totale b ₁		Carreggiata anteriore b ₁₀	
		RX 50-10 C/10/13/15/16			
	Superelastica 180/70-8 (solamente ruote Trelleborg Rota)	mm	990		840
	Superelastica 180/70-8 (tutte le altre ruote superelastiche)	mm	1028		872
	Superelastica 200/50-10	mm	1137		930
	Gomma piena 18 x 7 x 12 1/8	mm	1078		892
	Gomma piena 18 x 7 x 12 1/8	mm	1192		1004



RX 50-10 C - RX 50-10			Montante telescopico								Montante HiLo					Montante triplex				
	Sollevamento nominale	h_3	mm	2830	3030	3230	3530	3930	4230	4730	5430	2975	3175	3375	3575	3975	4320	4620	4920	5220
Ingombro in altezza	h_1	mm	1960	2060	2160	2310	2510	2660	2910	3260	1960	2060	2160	2260	2460	1960	2060	2160	2260	2460
Alzata libera ^{1,2}	h_2	mm	150	150	150	150	150	150	150	150	1405	1505	1605	1705	1905	1405	1505	1605	1705	1905
Altezza massima ^{1,2}	h_4	mm	3405	3605	3805	4105	4505	4805	5305	6005	3550	3750	3950	4150	4550	4895	5195	5495	5795	6195
Inclinazione sollevatore/piastra porta forche	in avanti/in dietro	α/β	3/5								3/5					3/5				
Distanza tra le forche centro-centro		mm	216 / 368 / 445 / 521 / 673 / 760								216 / 368 / 445 / 521 / 673 / 760					216 / 368 / 445 / 521 / 673 / 760				
Gommatura	anteriori/posteriori		180/70-8 / 180/70-8								180/70-8 / 180/70-8					180/70-8 / 180/70-8				
Carreggiata	anteriori/posteriori	b_{10}/b_{11}	872/0								872/0					872/0				
Larghezza massima		b_1	1028								1028					1028				

RX 50-13 - RX 50-15			Montante telescopico								Montante HiLo					Montante triplex					
	Sollevamento nominale	h_3	mm	2830	3030	3230	3530	3930	4230	4730	5430	2975	3175	3375	3575	3975	4320	4620	4920	5220	5620
Ingombro in altezza	h_1	mm	1960	2060	2160	2310	2510	2660	2910	3260	1960	2060	2160	2260	2460	1960	2060	2160	2260	2460	2610
Alzata libera ^{1,2}	h_2	mm	150	150	150	150	150	150	150	150	1405	1505	1605	1705	1905	1405	1505	1605	1705	1905	2005
Altezza massima ^{1,2}	h_4	mm	3405	3605	3805	4105	4505	4805	5305	6005	3550	3750	3950	4150	4550	4895	5195	5495	5795	6195	6645
Inclinazione sollevatore/piastra porta forche	in avanti/in dietro	α/β	3/5								3/5					3/5					
Distanza tra le forche centro-centro		mm	216 / 368 / 445 / 521 / 673 / 760								216 / 368 / 445 / 521 / 673 / 760					216 / 368 / 445 / 521 / 673 / 760					
Gommatura	anteriori/posteriori		180/70-8 / 180/70-8								180/70-8 / 180/70-8					180/70-8 / 180/70-8					
Carreggiata	anteriori/posteriori	b_{10}/b_{11}	872/0								872/0					872/0					
Larghezza massima		b_1	1028								1028					1028					

RX 50-16			Montante telescopico								Montante HiLo					Montante triplex					
	Sollevamento nominale	h_3	mm	2830	3030	3230	3530	3930	4230	4730	5430	2975	3175	3375	3575	3975	4320	4620	4920	5220	5620
Ingombro in altezza	h_1	mm	1960	2060	2160	2310	2510	2660	2910	3260	1960	2060	2160	2260	2460	1960	2060	2160	2260	2460	2610
Alzata libera ^{1,2}	h_2	mm	150	150	150	150	150	150	150	150	1362	1462	1562	1662	1862	1362	1462	1562	1662	1862	2012
Altezza massima ^{1,2}	h_4	mm	3473	3673	3873	4173	4573	4873	5373	6073	3593	3793	3993	4193	4593	4938	5238	5538	5838	6238	6688
Inclinazione sollevatore/piastra porta forche	in avanti/in dietro	α/β	3/5								3/5					3/5					
Distanza tra le forche centro-centro		mm	216 / 368 / 445 / 521 / 673 / 760								216 / 368 / 445 / 521 / 673 / 760					216 / 368 / 445 / 521 / 673 / 760					
Gommatura	anteriori/posteriori		180/70-8 / 180/70-8								180/70-8 / 180/70-8					180/70-8 / 180/70-8					
Carreggiata	anteriori/posteriori	b_{10}/b_{11}	872/0								872/0					872/0					
Larghezza massima		b_1	1028								1028					1028					

¹ Piastra portaforche a norma ISO 2A standard

² Deviazioni a seconda delle piastre portaforche con 4/6 stop

RX 50 Carrelli elevatori elettrici

Portate base

RX 50-10 e RX 50-10 C montante telescopico/HiLo

Ruote superelastiche e in gomma piena

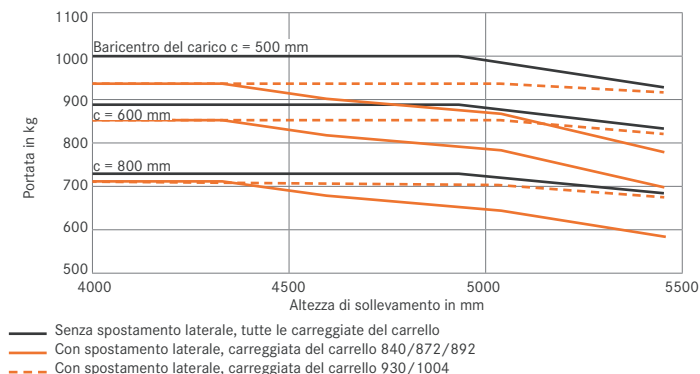

RX 50-13 montante telescopico/HiLo

Ruote in gomma piena

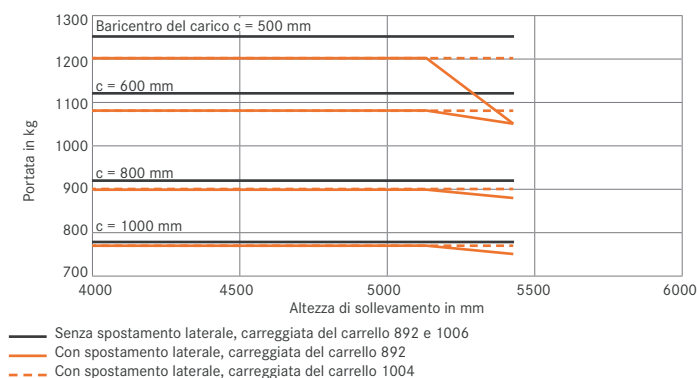

RX 50-13 montante telescopico/HiLo

Ruote superelastiche

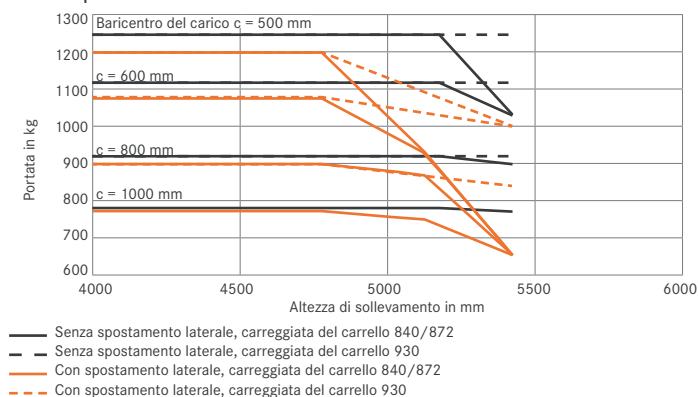

RX 50-15 montante telescopico/HiLo

Ruote in gomma piena

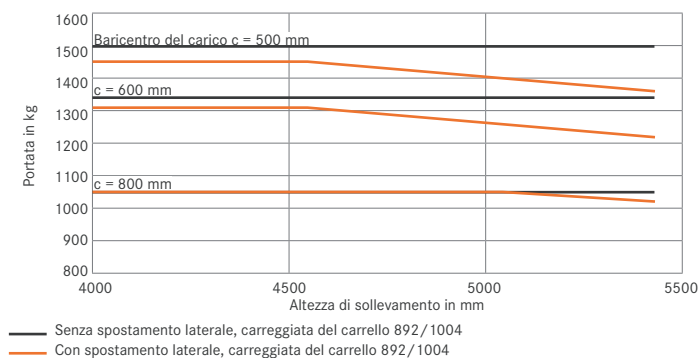

RX 50-15 montante telescopico/HiLo

Ruote superelastiche

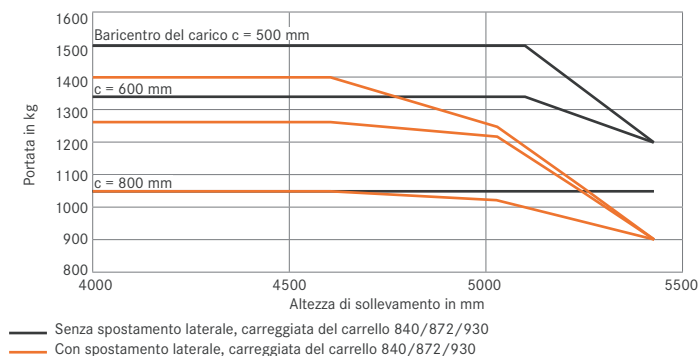

RX 50-16 montante telescopico/HiLo

Ruote in gomma piena

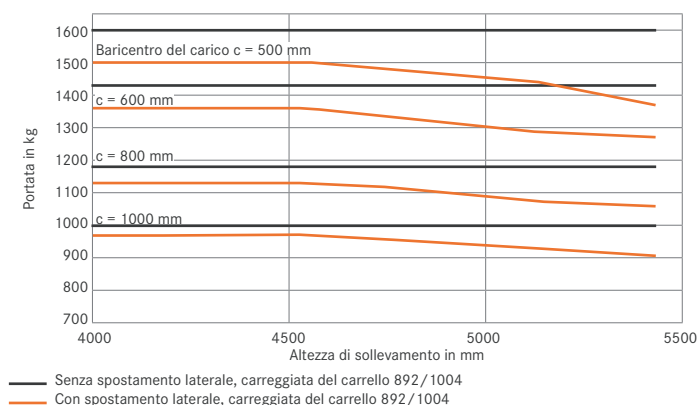

RX 50-16 montante telescopico/HiLo

Ruote superelastiche

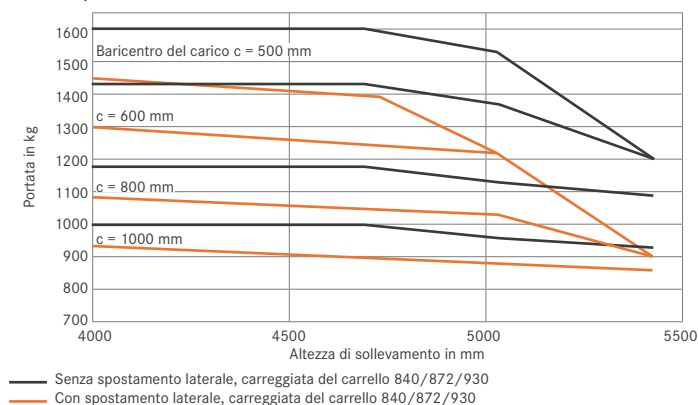

RX 50 Carrelli elevatori elettrici

Portate base

RX 50-10 montante triplex

Ruote superelastiche e in gomma piena

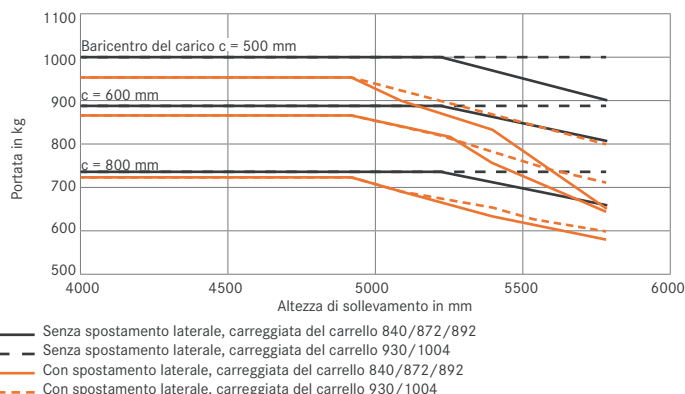

RX 50-10 C montante triplex

Ruote superelastiche e in gomma piena

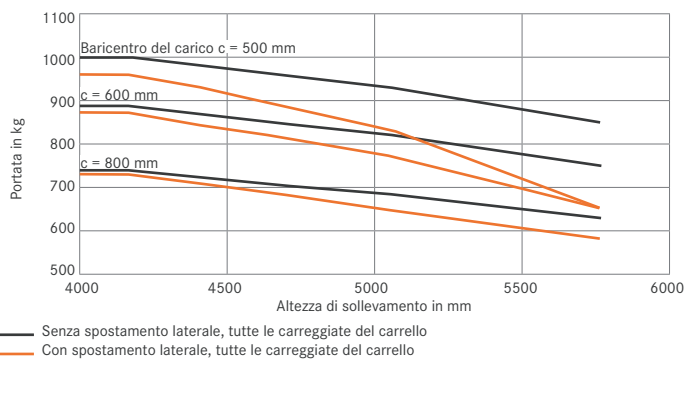

RX 50-13 montante triplex

Ruote in gomma piena

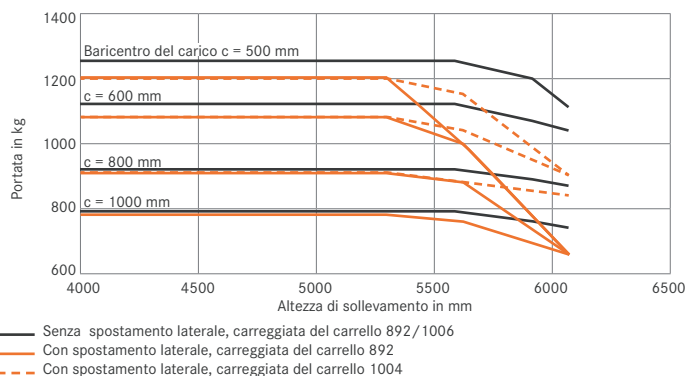

RX 50-13 montante triplex

Ruote superelastiche

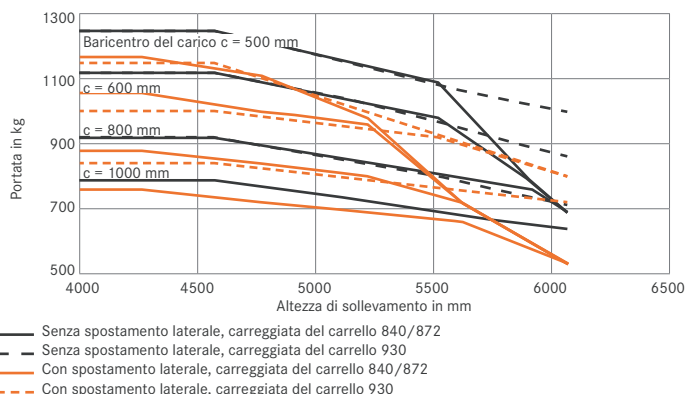

RX 50-15 montante triplex

Ruote in gomma piena

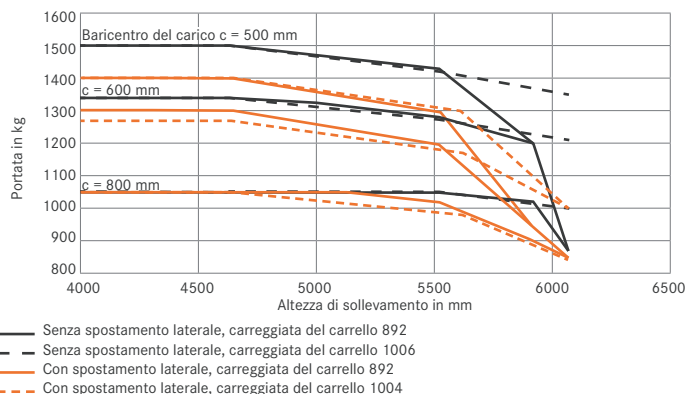

RX 50-15 montante triplex

Ruote superelastiche

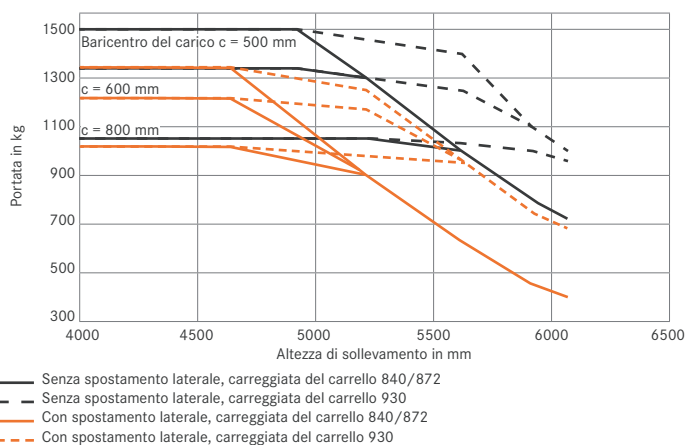

RX 50-16 montante triplex

Ruote in gomma piena

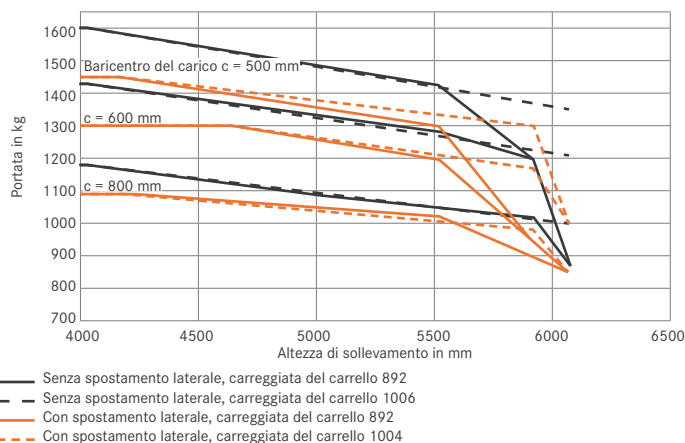

RX 50-16 montante triplex

Ruote superelastiche

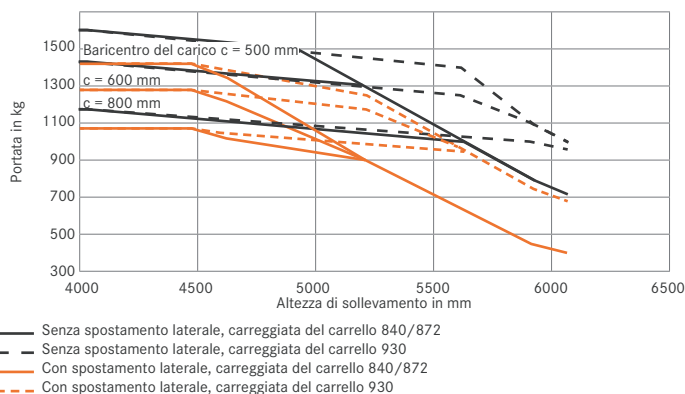



RX 50 Carrelli elevatori elettrici
Foto dei dettagli



Specchietto panoramico per una visibilità perfetta anche sul retro



L'ampio vetro sul tettuccio della cabina di guida assicura una buona visibilità sopra il carico



Modalità di risparmio energetico Blue-Q per periodi di funzionamento più lunghi



Cabina di guida ottimamente allestita



FleetManager 4.x: autorizzazione di accesso con chip card per una sicurezza ottimale



Sostituzione laterale semplice della batteria con transpallet manuale e piastra di alloggiamento di sostituzione della batteria



Ponte batteria a bordo per la sostituzione laterale della batteria tramite gru



Accesso diretto alla batteria tramite vano batteria con ampia apertura

RX 50 Carrelli elevatori elettrici

Il più grande dei piccoli

Struttura estremamente compatta per aree di lavoro ristrette

Modalità di risparmio energetico Blue-Q

Disponibilità ottimale grazie alla sostituzione laterale della batteria comoda e sicura



L'RX 50 è il più compatto carrello elevatore a contrappeso a trazione elettrica a tre ruote con trazione posteriore della sua categoria. Il completamento ideale della famiglia di carrelli elevatori elettrici STILL è adesso nella sua forma migliore: a seguito di una revisione completa, questo carrello elevatore elettrico intelligente ora stabilisce nuovi standard nel trasporto di merci pesanti di peso compreso tra 1,0 e 1,6 tonnellate.

Non è mai stato più semplice tenere d'occhio il consumo di energia. Il display mostra le ore di funzionamento rimanenti del carrello elevatore utilizzando il programma di guida corrente. L'RX 50 è un fantastico tuttofare in aree di lavoro ristrette, sia su brevi che su lunghe distanze, ed è pensato per l'utilizzo combinato in interni ed esterni, rendendolo il carrello elevatore ideale per una vasta gamma di applicazioni.

Esempi sono lo stoccaggio di bevande, frutta e verdura nell'industria alimentare, così come l'impiego in tipografie, gestione delle merci in ingresso e in uscita per i corrieri e le operazioni su più turni nel settore automobilistico, ad es. per la fornitura di attrezzature nelle linee di produzione. L'RX 50 è particolarmente adatto per il carico e lo scarico di automezzi pesanti, container e carri merci, nonché per il trasporto di pallet in magazzino. L'RX 50 supporta tutte le funzioni del FleetManager 4.x: tutte le informazioni sul carrello elevatore, come ad esempio le ore di funzionamento, i periodi di utilizzo o il consumo di energia possono essere visualizzate in modo chiaro, sempre e ovunque, grazie all'innovativo strumento online.

Il controllo dell'autorizzazione di accesso al carrello elevatore tramite PIN, chip o scheda collaboratore garantisce inoltre una sicurezza ottimale durante il funzionamento.

Caratteristiche principali

Potenza

- Può sollevare fino a 1,6 tonnellate con un punto di carico di 500 mm
- Piena potenza: motore a corrente trifase esente da manutenzione con tecnologia a 24 volt
- Spostare efficacemente le merci: velocità di marcia fino a 12 km/h
- Energia sufficiente per operazioni su più turni: elevata capacità della batteria e sostituzione laterale della stessa
- Controllo ottimale della performance: sul display viene visualizzata la potenza residua del carrello elevatore e lo stato di carica attuale

Precisione

- I programmi di guida consentono all'operatore di scegliere tra massima prestazione di movimentazione o efficienza ottimale
- Regolabile per ogni mansione: velocità, accelerazione e frenata possono essere impostate singolarmente
- Guida di precisione e controllo continuo della velocità di sollevamento: valvole proporzionali all'avanguardia
- Comando intuitivo a un pedale
- Movimentazione precisa del carico: sedile di guida e piantone dello sterzo montati su un lato per dare visibilità ottimale dietro i carichi

Ergonomia

- Cabina del conducente spaziosa e confortevole che può essere impostata individualmente e offre numerosi vani portaoggetti
- Ancora più comodo: l'opzione premium del sedile di guida offre un'ergonomia ottimale
- Sentirsi a casa: concetto operativo standard facile da usare su tutta la linea di prodotto RX

- Confortevole: salita e discesa semplice e sicura
- È possibile scegliere tra una vasta gamma di opzioni di comando individuali: multileva, minileva, Fingertip o Joystick 4Plus

Compattezza

- Ideale per l'utilizzo in spazi ridotti: le dimensioni compatte del carrello elevatore e la sua estrema maneggevolezza consentono l'utilizzo in corridoi stretti
- Lo stretto telaio del carrello elevatore consente un'efficiente impilaggio a blocchi

Sicurezza

- Visibilità ottimale a 360°: un ampio vetro consente la visibilità su tutti i lati, compreso il tettuccio di protezione
- Sicurezza ottimale grazie al basso centro di gravità del carrello elevatore
- Visualizzazione dell'angolo di sterzata per approcci sicuri e precisi in spazi ristretti

Responsabilità ambientale

- Bassi costi operativi: consumo di energia limitato e lunghi intervalli di manutenzione (1000 ore di funzionamento)
- Motore a emissioni zero
- Il programma di efficienza Blue-Q consente un risparmio energetico fino al 12% con un solo pulsante senza compromettere la performance
- Oltre il 95% dei materiali installati è riciclabile

RX 50 Carrelli elevatori elettrici

Riepilogo funzionalità standard e optional



	RX 50-10 C	RX 50-10	RX 50-13	RX 50-15	RX 50-16	
Sedile di guida	I costi operativi sono mantenuti bassi grazie al consumo di energia limitato in tutti i cicli operativi e i lunghi periodi di funzionamento	●	●	●	●	●
	Comando a un pedale con commutazione della direzione di marcia a comando idraulico	●	●	●	●	●
	Comando a doppio pedale	○	○	○	○	○
	Tettuccio di protezione standard (senza vetro)	●	●	●	●	●
	Protezione dagli agenti atmosferici oppure cabina con tela cerata	○	○	○	○	○
	Tettuccio di protezione conducente drive-in	—	○	○	○	○
	Cabina di guida bassa per carico container	●	●	●	●	●
	Parabrezza oscurato, vetro del tettuccio in vetro di sicurezza laminato verde o in Makrolon, con tergisristallo e lavavetro	○	○	○	○	○
	Vano portaoggetti e portabevande incorporati	●	●	●	●	●
	Unità operativa resistente agli spruzzi d'acqua con display e tasti funzione	●	●	●	●	●
	Block notes con supporto (rimovibile)	○	○	○	○	○
	Rivestimento in similpelle MSG 65	●	●	●	●	●
	Rivestimento in tessuto, ammortizzazione ad aria, supporto lombare, estensione posteriore regolabile in altezza, sedile riscaldato, imbottitura cuscino extra-large	○	○	○	○	○
	Maniglia di sostegno sul tettuccio di protezione	●	●	●	●	●
	Piastra a molla orizzontale per il sedile di guida per ridurre al minimo le vibrazioni del corpo umano	○	○	○	○	○
	Tasca portadocumenti sullo schienale del sedile	○	○	○	○	○
	Rivestimento del tettuccio con illuminazione interna	○	○	○	○	○
	Radio/lettore MP3 con connessione USB	○	○	○	○	○
	Parasole protettivo e tendina	○	○	○	○	○
	Versione per cella frigo, display e olio idraulico possono essere utilizzati fino a -30 °C	○	○	○	○	○
Montante	Montante con visuale libera disponibile nelle versioni duplex, NiHo e triplex	○	○	○	○	○
	Schienale per il carico	○	○	○	○	○
	Posizione verticale del montante	○	○	○	○	○
	I manicotti a soffietto proteggono il cilindro di inclinazione da polvere e umidità	○	○	○	○	○
	Arresto corsa tramite pulsante	○	○	○	○	○
Ruote	Protezione antiusura delle forche	○	○	○	○	○
	Superelastica singola/sistema SIT	●	●	●	●	●
Sistema idraulico	Gomma piena, gomma piena/colore naturale, superelastica singola/Continental/sistema SIT, superelastica singola/colore naturale/sistema SIT, superelastica/Continental/colore naturale/sistema SIT	○	○	○	○	○
	Pompa idraulica con riduzione della rumorosità	●	●	●	●	●
	Valvola proporzionale per movimenti di precisione	○	○	○	○	○
	Parametrizzazione personalizzata delle funzioni idrauliche	○	○	○	○	○
	Guida multileva	●	●	●	●	●
Trazione	Minileva con bracciolo, 2, 3 o 4 leve, fingertip o joystick	○	○	○	○	○
	5 programmi di guida	●	●	●	●	●
	Modalità di risparmio energetico Blue-Q	●	●	●	●	●
	Display con visualizzazione del consumo di energia e del tempo di funzionamento rimanente sulla base della carica attuale	○	○	○	○	○
	Motori per la guida, lo sterzo e il sollevamento esenti da manutenzione	●	●	●	●	●
Impianto frenante	Contatore delle ore di funzionamento esclusivamente con motore di trazione e di sollevamento in funzione	●	●	●	●	●
	Recupero di energia in frenata	●	●	●	●	●
Sicurezza	Freno di stazionamento meccanico	●	●	●	●	●
	Sistema di ritenuta EasyBelt per allacciare e slacciare la cintura in modo rapido e sicuro	○	○	○	○	○
	Sistema di ritenuta Sauermann di tipo HRS-E/ERS oppure sistema di ritenuta IWS con apertura a barra sulla sinistra	—	—	○	○	○
	Fanali anteriori e versione con illuminazione LED	○	○	○	○	○
	Limitatore di velocità regolato dal conducente	●	●	●	●	●
	Dispositivo di segnalazione STILL Safety Light, punto luce blu	○	○	○	○	○
	Sistema di assistenza (ATC - Assistance Truck Control): per uscita/parcheggio sicuri e controllo della cintura di sicurezza	○	○	○	○	○
	Sistema di assistenza (ATC - Assistance Truck Control): limitatore di velocità comandato dall'angolo di sterzata	●	●	●	●	●
	Sistema di assistenza (ATC - Assistance Truck Control): limitatore di velocità con piastra portaforche sollevata	○	○	○	○	○
	Misurazione del carico con ±3% di precisione	○	○	○	○	○
	Specchietto panoramico	○	○	○	○	○
	La direzione di marcia può essere modificata sia con la mano sinistra che con la destra tramite mini console	○	○	○	○	○
	Rilevamento del carico	○	○	○	○	○
	FleetManager: autorizzazione di accesso, rilevamento impatti, reportistica	○	○	○	○	○
	Altro	Gancio di traino	○	○	○	○

● Standard ○ Opzionale — Non disponibile



STILL



OM Carrelli Elevatori S.p.A.
Viale De Gasperi, 7
20020, Lainate (Mi) - Italy

Per ulteriori informazioni:

Tel.: +39 02 93765-1

Email: info@om-still.it

Website: www.om-still.it



STILL è certificata nelle seguenti
aree: gestione della qualità,
sicurezza sul lavoro, protezione
dell'ambiente e gestione dell'energia.



first in intralogistics